



COMPLETE LINE SOLUTION ———
SOLPAC
packaging solution

한국어 ver.



SOLPAC The 1st factory in Banwal industrial area

ABOUT SOLPAC

자동 파우치 충전 및 접착 포장기기 전문 기업

Inno-biz 벤처기업 (주)솔팩은 1996년 설립하여 일반식품, 즉석식품, 건강식품, 화장품, 제약, 제과 외 다양한 제품 포장을 위한 사설파우치 포장기와 로타리 포장기, 검사 장비 등을 제조하여 국내 및 미국, 유럽, 동남아시아, 남미 등 50여 개국에 우수한 포장 기계를 공급하고 있습니다.

급격한 시장 변화에 따른 소비자의 다양한 포장 방식 요구에 발 빠르게 대응하기 위해 총매출의 7% 이상을 매년 기술 개발비에 투자하고 있습니다.

다양하고 풍부한 경험과 축적된 기술로 고객의 다양한 요구에 대응하겠습니다.

감사합니다.

PRODUCT CONTENTS



Rotary Packaging Machine

Automatic Rotary Packaging Machine	3-4
Rotary-1up	5
Rotary-2up	6
Rotary-4up	7
Rotary-SGV Series	8
Rotary Turn-key Line Solution	9-15



Sachet Packaging Machine

Sachet Packaging Machineries	16
Automatic Sachet Packaging Machine	17-18
Sachet-SP-101	19
Sachet-SP-202	20
Sachet-SP-202A	21
Sachet-TSeries	22
Sachet-SP-404	23
Sachet-SP-505	24
Sachet-SP-606	25

HISTORY

- 1996 세진정공 설립
- 2005 (주)솔팩 SOLPAC. CO. LTD로 상호 변경 ISO 14001/9001 획득
- 2008 백만불 수출의 탑 달성
- 2009 우수품질 부문 대통령상 수상
- 2010 자체 기술연구소(R&D)부서 발족
- 2011 삼백만불 수출의 탑 달성
- 2013 안산 스마트 허브로 사육 이전 오백만불 수출의 탑 달성
- 2014 안산 우수 경영인 수상
- 2015 미래패키징 신기술 우수상 수상
- 2016 (주)솔팩 MTV 2공장 설립
- 2017 Gusset bag 등 모델 다수 개발
- 2020 (주)솔팩 베트남 공장 VINA SOLPAC. CO. LTD 설립 230억 매출 달성



Stick Packaging Machine

Stick Packaging Machine	26
Stick-SP-303	27-28
Stick-Turn Key Solution	29-31



Check Weigher

Weigher	32
Checkweigher-KCW100	33-34
Stick Checkweigher	35
CombinationCheckweigher	36

Filling System

Filling System	37
----------------	----

AUTOMATIC ROTARY POUCH MACHINE

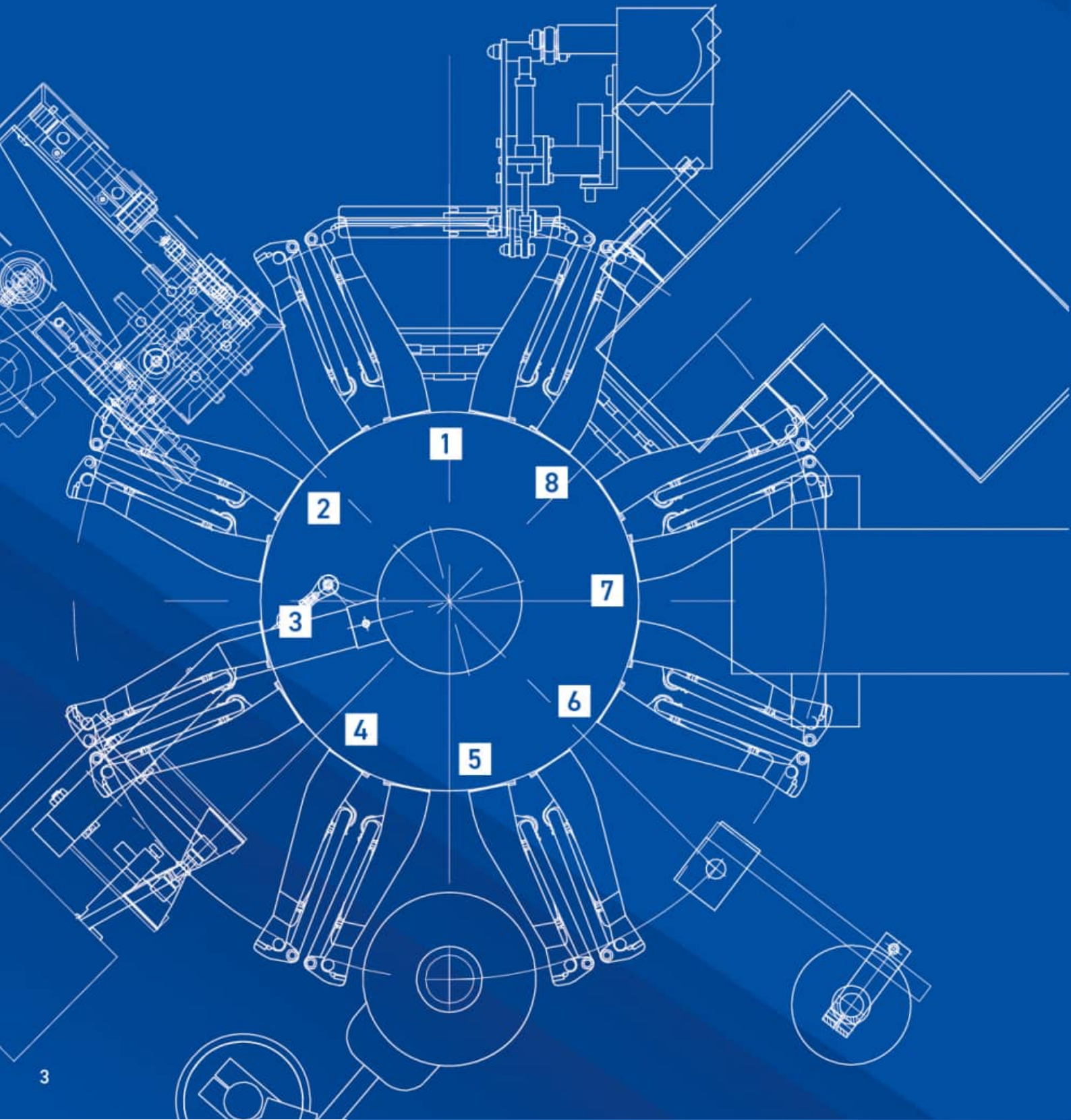

Automatic Rotary Pouch Machine

1 파우치 로딩

약 500여 개 이상의 적재가 가능한 Long magazine 탑재, 손쉬운 조정으로 빠른 생산 전환 가능

2 일부인 (Vision detection system)

모든 종류의 날인 장치 설치 가능, Inkjet(TI, CIJ), 열전사 프린터 일부인 여부 검출 장치

3 지퍼 오픈

기계식 지퍼 오픈 개구장치

4 파우치 오픈

다양한 경험으로 어떤 종류의 파우치도 포장지가 찢어지지 않고 오픈될 수 있게 안전하게 설계

5 충전

피포장물의 특성에 맞는 충전장치를 사용하여 포장의 안정을 더함

6 스페어

제품의 안정적인 투입을 위해 다양한 방식의 보조장치 장착이 가능하게 함

7 열접착

이중 스프링 방식으로 실바를 설계하여 단단한 접착을 통해 완벽한 밀봉 가능

8 냉각/배출

냉각하여 접착 부위를 미려하게 만들고 리크를 방지함

Benefits

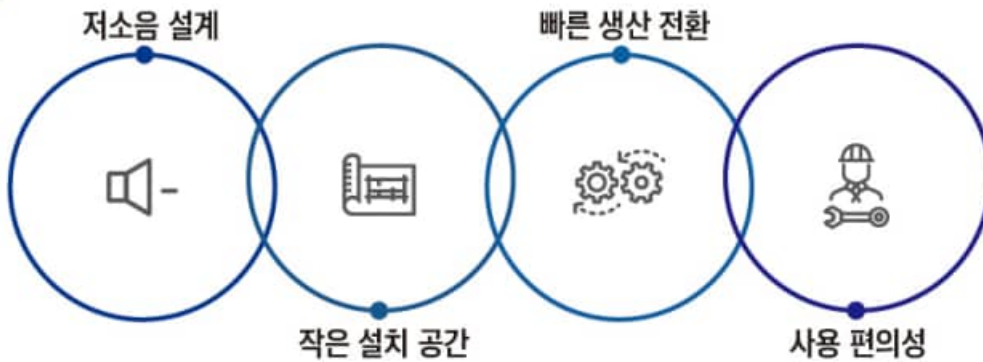

저진동/저소음 설비로 내구성 강화, 기본 10종의 제품 생산 데이터 저장 (운전 속도, Bag 폭, 열접착 온도, 액상 충전량) 다년간의 노하우로 안정적이고 다양한 방법의 충전 방식

Applications



액체	주스, 유제품, 샴푸, 세제, 기름 등
점체	케첩, 잼, 고추장, 된장, 스프, 레토르트 식품 등
분말	밀가루, 고춧가루, 세제 등
입체 비정형 고형물	설탕, 소금, 얼음, 커피, 사료, 펫푸드, 스틱(종포장) 등
혼합물	삼계탕, 육개장 등



Bag Types



ROTARY-1up

넓은 활용도, 제품에 따른 스테이션 구성 6/8/10



- 파지 안정성이 높은 그리퍼
- 스프링 지지 방식 열접착 안정성



SP-8S-235 model

Size : W 1974 * L 2663 * H 1723

QR코드로 위 모델을 유튜브에서 확인해 보세요.

Bag Types

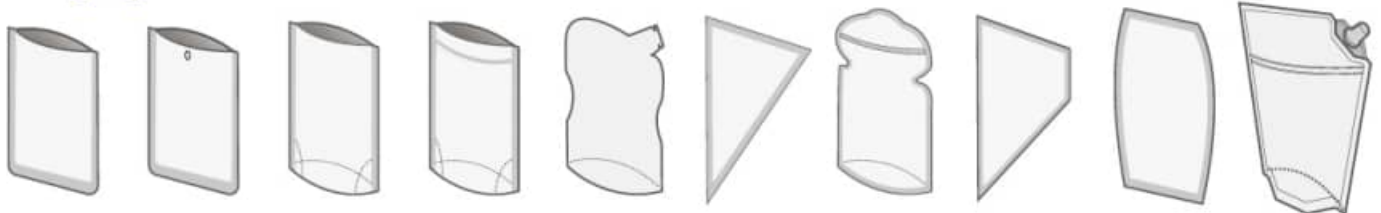

Product



Specifications [Type - 1 UP]

Model	Pouch Size(width)	Idle cycle(mm)
6S-320	160 - 320mm	50
6S-400	340 - 400mm	30
8S-235	95 - 235mm	50
8S-285	130 - 285mm	50
8S-320	160 - 320mm	50
8S-400	250 - 400mm	40
8S-450	290 - 450mm	40
10S-235	95 - 235mm	50
10SM-235	95 - 235mm	50

ROTARY-2up

개별 그리퍼 또는 센터 그리퍼 방식의 고속형 2열 포장기,
빠른 생산력 대비 콤팩트한 공간 구성



• Bag 폭 조절이 쉬운 매거진 타입



• 개별 그리퍼 타입으로 파지력 안정성



• 높이 조절 가능 (Seal/Cool bar)



SP-7SU-240 model

Size : W 2880 * L 2198 * H 1745

QR코드로 위 모델을 유튜브에서 확인해 보세요.



Bag Types

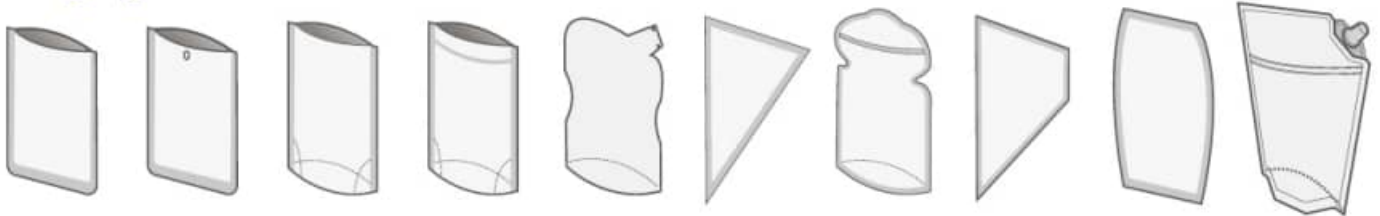

Product



Specifications [Type - 2 UP]

Model	Pouch Size(width)	Idle cycle(mm)
8SD-110	80 ~ 110mm	50
8SD-135	95 ~ 135mm	50
8SD-165	95 ~ 165mm	50
8SD-220	140 ~ 220mm	40
8SD-190	120 ~ 190mm	40
7SU-240	100 ~ 240mm	40
8SU-180	50 ~ 120 or 100 ~ 180mm	40
8SQ-285	130 ~ 285mm	50
9SD-165	95 ~ 165mm	40

ROTARY-4up

최대 160bpm의 고 모델,
네 개의 그립퍼 세트로 한번에 4장의 파우치를 처리하여 생산력 상승



• 단일 헤드, 개별 그립퍼 타입



• 4열 매거진으로 넉넉한 파우치 적재



• 순차배출방식



SP-8SQ-110 model

Size : W 3278 * L 2674 * H 1745

QR코드로 위 모델을 유튜브에서 확인해 보세요.

Bag Types

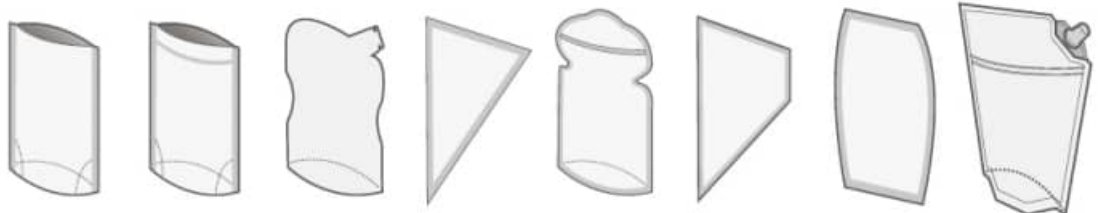

Product



Specifications [Type - 4 UP Quadruplex]

Model	Pouch Size(width)	Idle cycle(mm)
8SQ-110	80 ~ 110mm	40
8SQ-135	95 ~ 135mm	40
75U-110D	80 ~ 100mm	35

ROTARY -SGV Series

M자 Bag, 거시백 전용 모델, 스틱 정렬 및 중포장, 펫푸드, 커피원두 등 다양한 제품에 적용



• 서보타입 Bag transfer



• 기계식 그립 방식



• M자 접이 장치

Bag Types

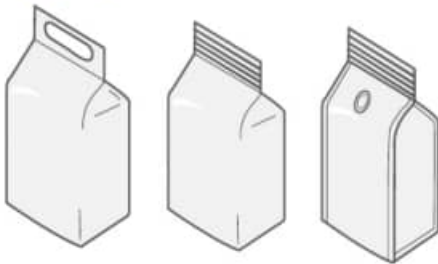

SP-6SGV-210 model

Size : W 3287* L 2232 * H 1745

QR코드로 위 모델을 유튜브에서 확인해 보세요.



Product



Specifications [Type -Gusset Bag]

Model	Pouch Size(width)	Idle cycle(mm)
6SGV-210	100 ~ 210mm * G110	30
8SGC-200	100 ~ 200mm * G110	40

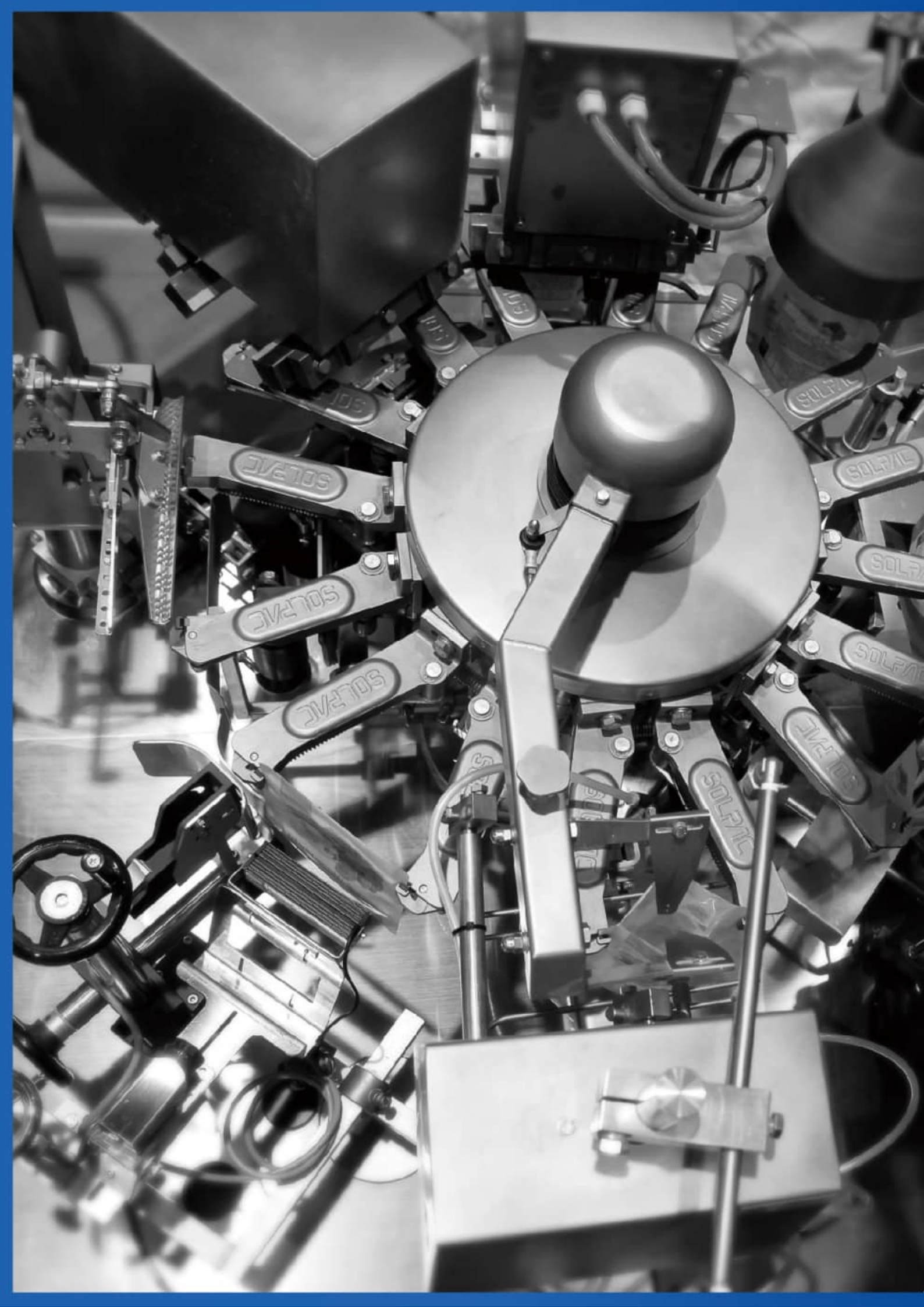



ROTARY

Turn-key

포장라인 솔루션

적용 분야

- 파우더
- 과립
- 과일 / 야채
- IQF (냉동식품)
- 시리얼 / 견과류 / 스낵류
- 캔디
- 파스타 / 콩 / 쌀
- 육류 / 어류
- 소스류 / 레토르트식품
- 액상세제, 섬유유연제, 페인트, 식용류
- 사료류 / 간식류
- 하드웨어 / 고형물
- 마스크팩 / 마스크
- 스트립 / 사셋 / 스틱팩 중포장

표준

- PLC 컨트롤러
- 고성능 열처리 가공 스틸 프레임
- 파우치 벌림 감지 기능
- 공기빼기 장치 기능
- 스마트 기기를 통한 원격 컨트롤
- 원격 A/S 지원
- 자체 프로그래밍 Easy 터치 스크린
- 제품 기억 시스템 (백사이즈, 충전속도, 그리퍼 넓이, 실링 온도, 충전 볼륨 등)
- 컴퓨터 계량기 / 오거 등 다양한 충전 솔루션

추가 옵션

- 방수 / 방진 (IP65/66) 옵션
- 탈산제 부착 장치
- 중량 선별기
- 금속 검출기
- 엔코더 컨트롤 방식 잉크젯 프린터
- X-ray 검출기
- 서보 구동 시스템

ROTARY - Turn-key Solution

- 바이브레이팅 피더 + 벨트 컨베이어 + 조합식 계량기 + 로타리 자동 포장기
+ 일부인(일부인 자동 검출) + 중량 선별기 + 제함기 + 금속 검출기

Turn-key system을 통해 자동화 라인 구축

Applications

조합식 계량기와 로타리 자동포장기의 연동은 다양한 어플리케이션을 자동화 계량 포장하여 혼합 견과류, 젤리, 과자, 생고기, 급속 냉동식품, 얼음, 떡국 떡, 채소, 과일 등 단일 또는 복합 제품의 포장을 가능하도록 합니다.



Bag Types

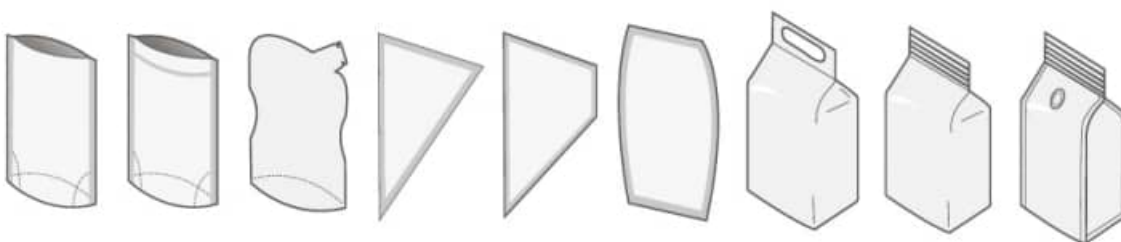

QR코드로 모델을
유튜브에서 확인해 보세요.



ROTARY - Turn-key Solution

- 버킷 컨베이어 + 로타리 자동포장기 /
컵 컨베이어 + 액상 충전기+ 로타리 자동 포장기 라인

QR코드로 모델을
유튜브에서 확인해 보세요.



비정형화 된 고형물을
충전하기에 적합,
액상 충전기를 추가하여
육개장, 삼계탕 등
각종 찌개류, 레토르트 포장에
적합한 자동화 라인

Applications



Applications



QR코드로 모델을
유튜브에서 확인해 보세요.



- 분말 충전기 + 로타리 자동 포장기
+ 연속형 중량 선별기 라인

밀가루, 프리믹스, 가루세제 등 다양한
분말 제품을 충전하고 포장할 수 있는
자동화 라인



QR코드로 모델을
유튜브에서 확인해 보세요.



ROTARY - Turn-key Solution

- 로타리 자동포장기 + 액상 충전기 라인

고, 중, 저점도의 충전 솔루션을 가진 로타리 자동 포장기 시스템.
소스, 탕류, 건강식품 외 다양한 액상 충전에 적합한 라인



Applications



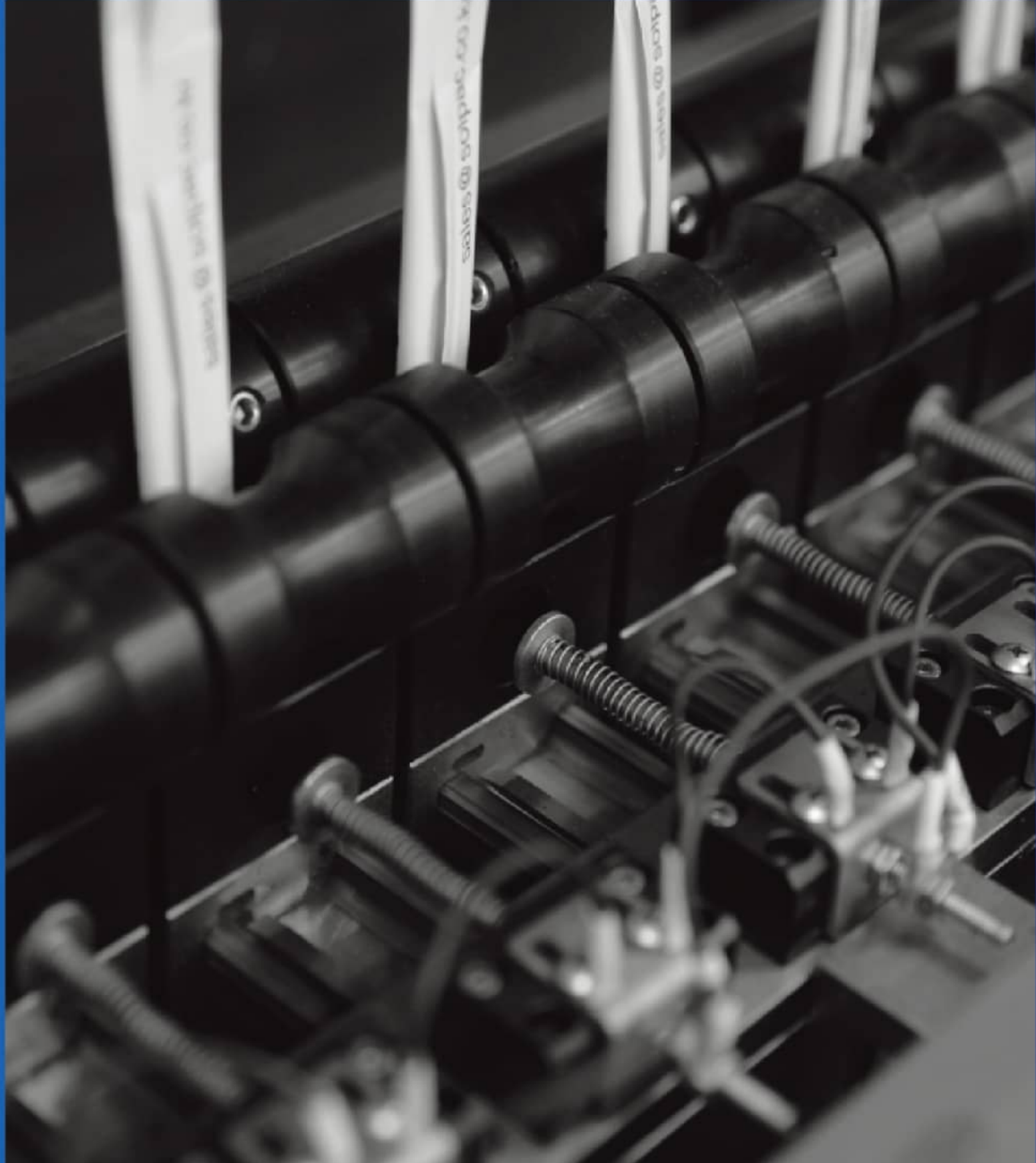

SACHET

Sachet
packaging machineries

- SP101 Powder 4 sides seal
- SP202 Liquid 4 sides seal
- SP202A Alcohol swap
- SP202T Liquid 3 sides seal
- SP404 Capsule&tablet seal
- SP505 High speed powder 3 sides seal
- SP606 Flat&patches 4 sides seal

AUTOMATIC SACHET PACKAGING MACHINE

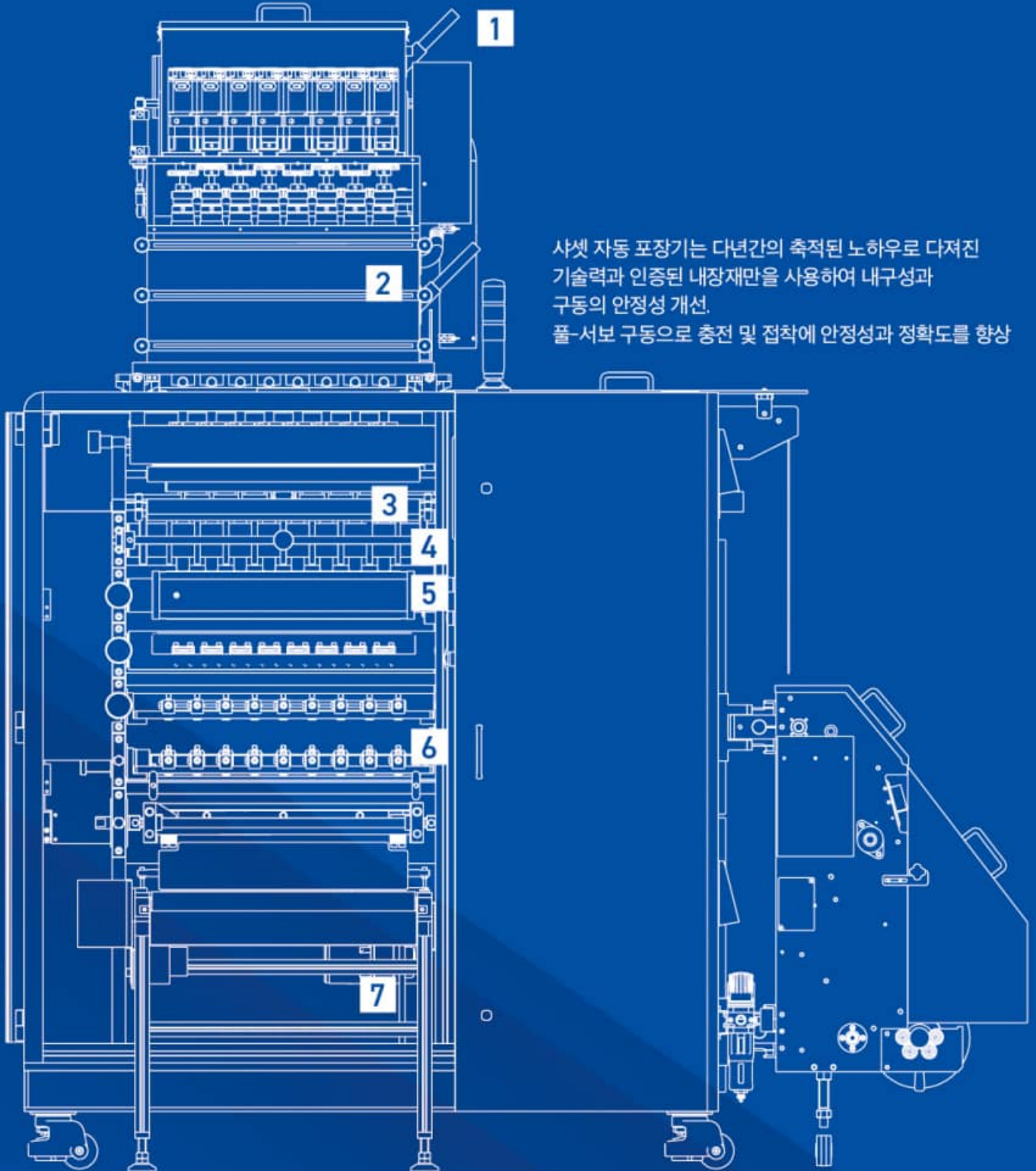

사셋 자동 포장기는 다년간의 축적된 노하우로 다져진
기술력과 인증된 내장재만을 사용하여 내구성과
구동의 안정성 개선.
플-서보 구동으로 충전 및 접착에 안정성과 정확도를 향상

Automatic Sachet Packaging Machine

1 필름 걸이

외팔보 방식의 필름 걸이와 대차 시스템으로
작업자 1명으로도 필름 교체 가능

2 충전

서보 충전 방식으로 세밀하고 정확한 충전 가능

3 세로 접착

서보 구동 방식으로 아이마크를 통해 정확한 위치에 접착 가능

4 가로 접착

서보 구동 방식으로 아이마크를 통해 정확한 위치에 접착 가능
편리한 양쪽의 다이얼 방식의 접착 깊이 편차를 조절 가능하도록
설계됨

5 제품 충전

노하우로 다져진 다양한 충전 방식으로 고객 니즈를 반영한
안전한 제품 충전 가능

6 커팅 및 이지컷 (Notch)

서보 구동 방식으로 아이마크를 통해 정확한 위치에
커팅 및 노치 가능

7 배출

금속검출기, 계량기, 정렬 컨베이어, 카토너 등 다양한 라인 구성 가능

Benefits

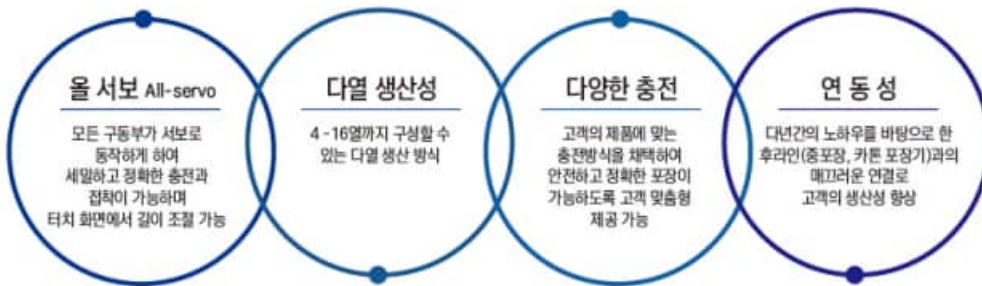

샤넬 자동 포장기는 액상, 분말, 건더기, 스프 등 다양한 제품의 충전 방식 선택 가능

Applications



액체	주스, 과일 착즙, 농축액, 기름 등
점체	케첩, 소스, 고추장, 된장, 꿀, 목감기약 등
분말	파우더 소스, 비타민, 세제 등
입체 비정형 고형물	설탕, 소금, 환약, 믹스드 너츠(Mixed nuts) 등



Bag Types

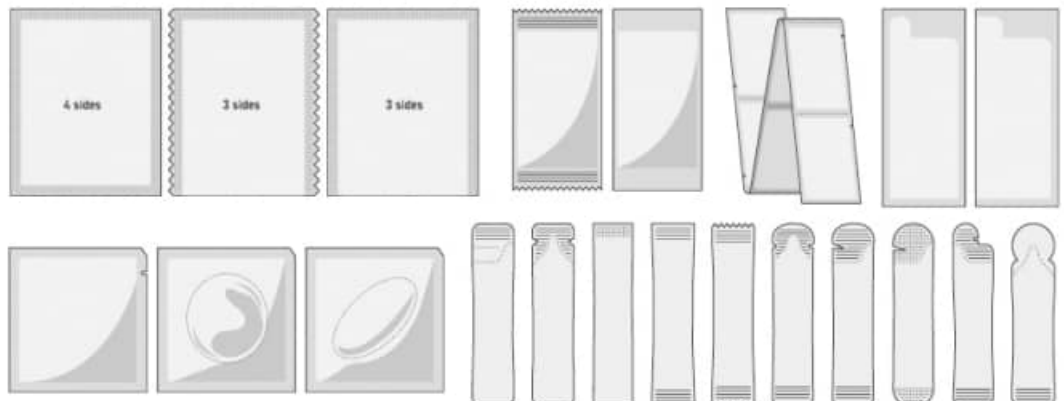

SACHET-SP-101

구동부에 올서보(All Servo)모터를 사용하여 보다 세밀하고 정확한 포장가능. 파우더 및 과립을 포장하기에 적합.
4 -16열까지 구성 가능

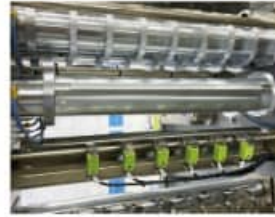

• 서보 구동으로 정교한 접착



• 길이 조정 가능



• 도징, 오거 등 제품에 맞는 다양한 솔루션



SP-101 model

Size : W 2470 * L 2045 * H 2349

QR코드로 위 모델을 유튜브에서 확인해 보세요.

Bag Types

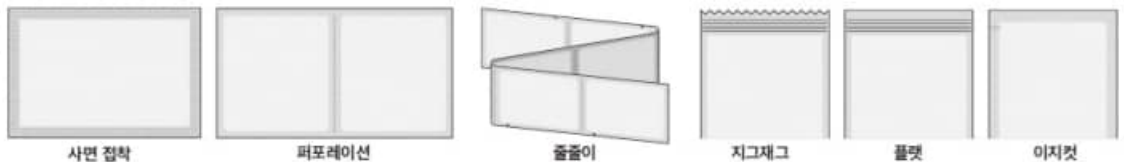

Product



Specifications [Type - SP-101 (분말/과립)]

Lanes	Bag Size(width)	Speed/lane
4 ~ 12 lanes available	40 ~ 110mm	Max 80 spm
*팩 사이즈에 따라 열수 및 사양이 변경될 수 있습니다.		

MAX Web width	approx. 1000mm
Electrical requirement	220v - 480v, 3phase, 50~60hz
Air requirement	10L/min @ 6 bar

· 위 사양은 제품에 따라 다를 수 있습니다.

SACHET-SP-202

구동부에 올서보(All Servo)모터를 사용하여 보다 세밀하고 정확한 포장가능. 고/중/저점도의 액상을 포장하기에 적합.
4 - 16열까지 구성 가능



• 서보 구동으로 정교한 접착



• 길이 조정 가능



• 펌프, 체크밸브, 삼방밸브 등 제품에 맞는 다양한 솔루션



SP-202 model

Size : W 2470 * L 2045 * H 2349

QR코드로 위 모델을 유튜브에서 확인해 보세요.



Bag Types



사면 접착



퍼포레이션

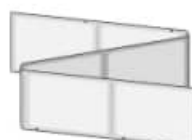

줄줄이



지그재그



플랫



이저컷

Product



Specifications [Type - SP-202(액상)]

Lanes	Bag Size(width)	Speed/lane
4 - 16 lanes available	30 - 150mm	~ 60 spm
*팩 사이즈에 따라 열수 및 사양이 변경될 수 있습니다.		

MAX Web width	approx. 1000mm
Electrical requirement	220v - 480v, 3phase, 50-60hz
Air requirement	10L/min @ 6 bar

· 위 사양은 제품에 따라 다를 수 있습니다.

SACHET-SP-202A

알콜 스왑 / 알콜 솜 / 알콜 티슈 등 다열로 포장.
스왑 접이 / 알콜 충전 / 포장까지 한번에 가능

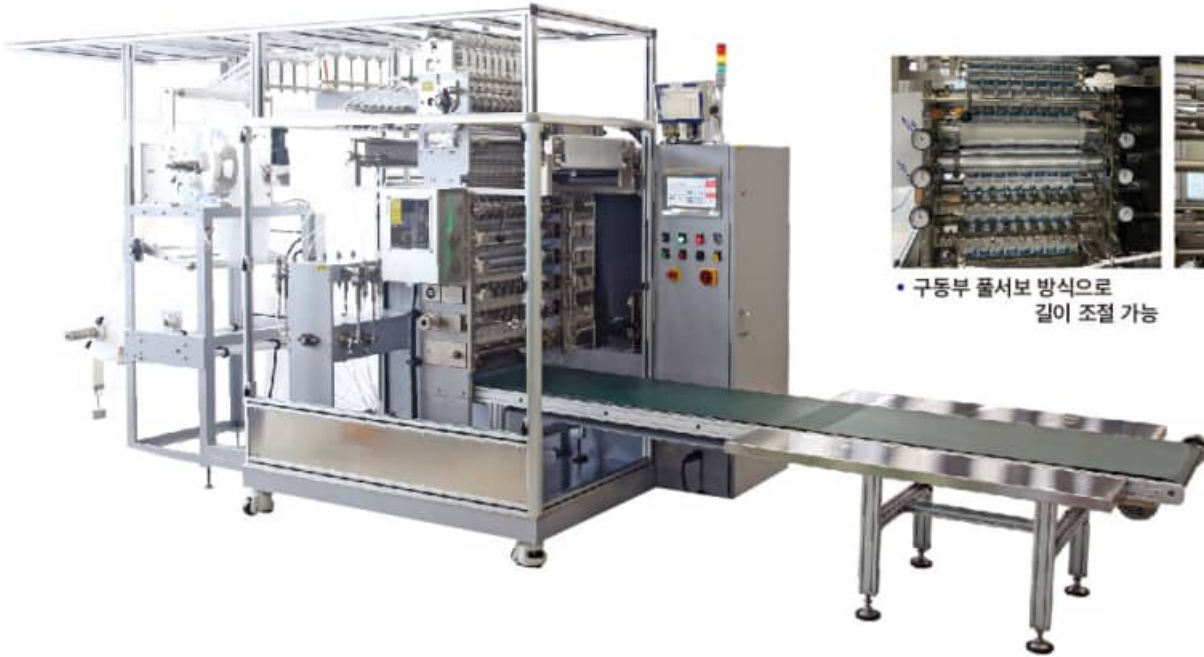

• 알콜 스왑용 롤러



• 구동부 풀서보 방식으로 길이 조절 가능



• 알콜 스왑 다중 접이

Bag Types



SP-202A model

Size : W 2033 * L 5224 * H 2349

QR코드로 위 모델을 유튜브에서 확인해 보세요.

Product



Specifications [Type - SP-202A(알콜 스왑)]

Lanes	Bag Size(width)	Speed/lane
4 - 10 lanes available	30 - 150mm	- 70 spm
*팩 사이즈에 따라 열수 및 사양이 변경될 수 있습니다.		

MAX Web width	approx. 1000mm
Electrical requirement	220v - 480v, 3phase, 50-60hz
Air requirement	10L/min @ 6 bar

· 위 사양은 제품에 따라 다를 수 있습니다.

SACHET-T Series

팩의 가로폭, 세로폭의 조절이 가능한 액상 삼면 자동 포장기.
 핫소스, 케첩, 머스타드 등 각종 소스류 및 아이스팩 등의 포장에 적합



• 서보 구동



• 가로 세로 길이 조절 가능



SP-202T1 model

Size : W 2560 * L 1170 * H 2000

QR코드로 위 모델을 유튜브에서 확인해 보세요.



Bag Types

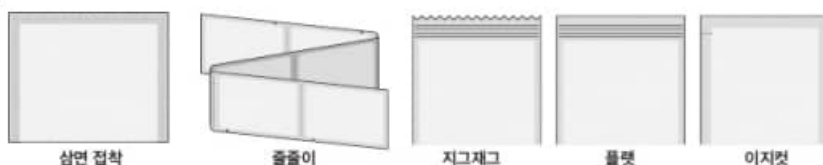

Product



Specifications [Type - SP-202T(삼면 액상)]

Lanes	Bag Size	Speed/lane
1 lanes only	Width : 30 ~ 120mm Length : 30 ~ 200mm	~ 300 spm
*팩 사이즈에 따라 열수 및 사양이 변경될 수 있습니다.		

MAX Web width	300mm
Electrical requirement	220v - 480v, 3phase, 50-60hz
Air requirement	10L/min @ 6 bar

· 위 사양은 제품에 따라 다를 수 있습니다.

SACHET-SP-404

원형, 타원형, 캡슐형 정제 및 캡슐 타입의 제약 제품에 특화.
서브모터를 이용한 연동 제어방식 채택으로 생산의 편리성을 더하고
정제모양에 따른 체인지 파트를 적용하여 다양한 어플리케이션을 소화



• 체인지 파트로 다양한 어플리케이션 가능

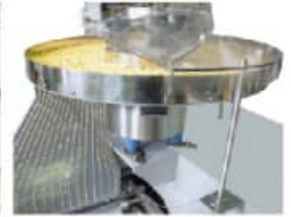

• 막힘 없는 볼 피더 피딩 랙



• 다열 생산으로 생산능력 강화



ETC



SP-404 model(1000)

Size : W 1826 * L 2499 * H 2246

QR코드로 위 모델을 유튜브에서 확인해 보세요.

Bag Types



Product



Specifications

Model	Lanes	Bag Size(width)	Speed/lane
SP-404(160)	4 - 12 lanes available	45 - 230mm	200 - 300 spm
SP-404(300)			
SP-404(1000)			

*팩 사이즈에 따라 열수 및 사양이 변경될 수 있습니다.

MAX Web width	모델별 160/300/1000mm
Electrical requirement	220v - 480v, 3phase, 50-60hz
Air requirement	80L/min @ 6 bar

· 위 사양은 제품에 따라 다를 수 있습니다.

SACHET-SP-505

삼면 접착 포장, 파우더 및 과립 전용 포장기.
라면 스프, 실리카 겔, 커피 믹스 등 다양한 분야 적용 가능
박스 로더와 함께 연동하여 사용 가능.



• 조작성 쉬운 터치 스크린 방식



• 볼류메트릭타입 충전 방식



• 사용이 쉬운 조절부



SP-505 model

Size : W 1150 * L 3070 * H 2030

QR코드로 위 모델을 유튜브에서 확인해 보세요.



Product



Bag Types

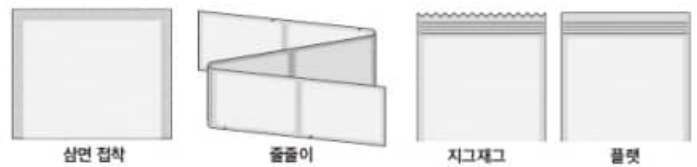

Specifications [Type - SP-505(삼면 파우더)]

Lanes	Bag Size	Speed/lane
1 lanes only	Width : 45 ~ 125mm Length : 35 ~ 125mm	45 meters/m
*백 사이즈에 따라 알수 및 사양이 변경될 수 있습니다.		

MAX Web width	250mm
Electrical requirement	220v - 480v, 3phase, 50~60hz
Air requirement	80L/min @ 6 bar

· 위 사양은 제품에 따라 다를 수 있습니다.

SACHET-SP-606

평면 형태의 아이템을 포장하기에 적합.
코팩, 마스크, 검사키트, 핫팩, 납작한 식품용,
그 외에도 다양한 분야의 Flat 제품에 적용 가능



• 2~6열까지 생산 가능



• 외팔보 타입 필름 걸이
작업자 혼자 교체 가능



• Easy 이음매 컷팅부



ETC

Bag Types



SP-606 model

Size : W 3147 * L 1691 * H 1839

QR코드로 위 모델을 유튜브에서 확인해 보세요.

Product



Specifications [Type - SP-606(평면/Flat제품)]

Lanes	Bag Size(width)	Speed/lane
2 - 6 lanes available	66 - 160mm	Max 80 spm
*팩 사이즈에 따라 열수 및 사양이 변경될 수 있습니다.		

MAX Web width	approx. 1000mm
Electrical requirement	220v - 480v, 3phase, 50-60hz
Air requirement	10L/min @ 6 bar

· 위 사양은 제품에 따라 다를 수 있습니다.

STICK PACKAGING MACHINE

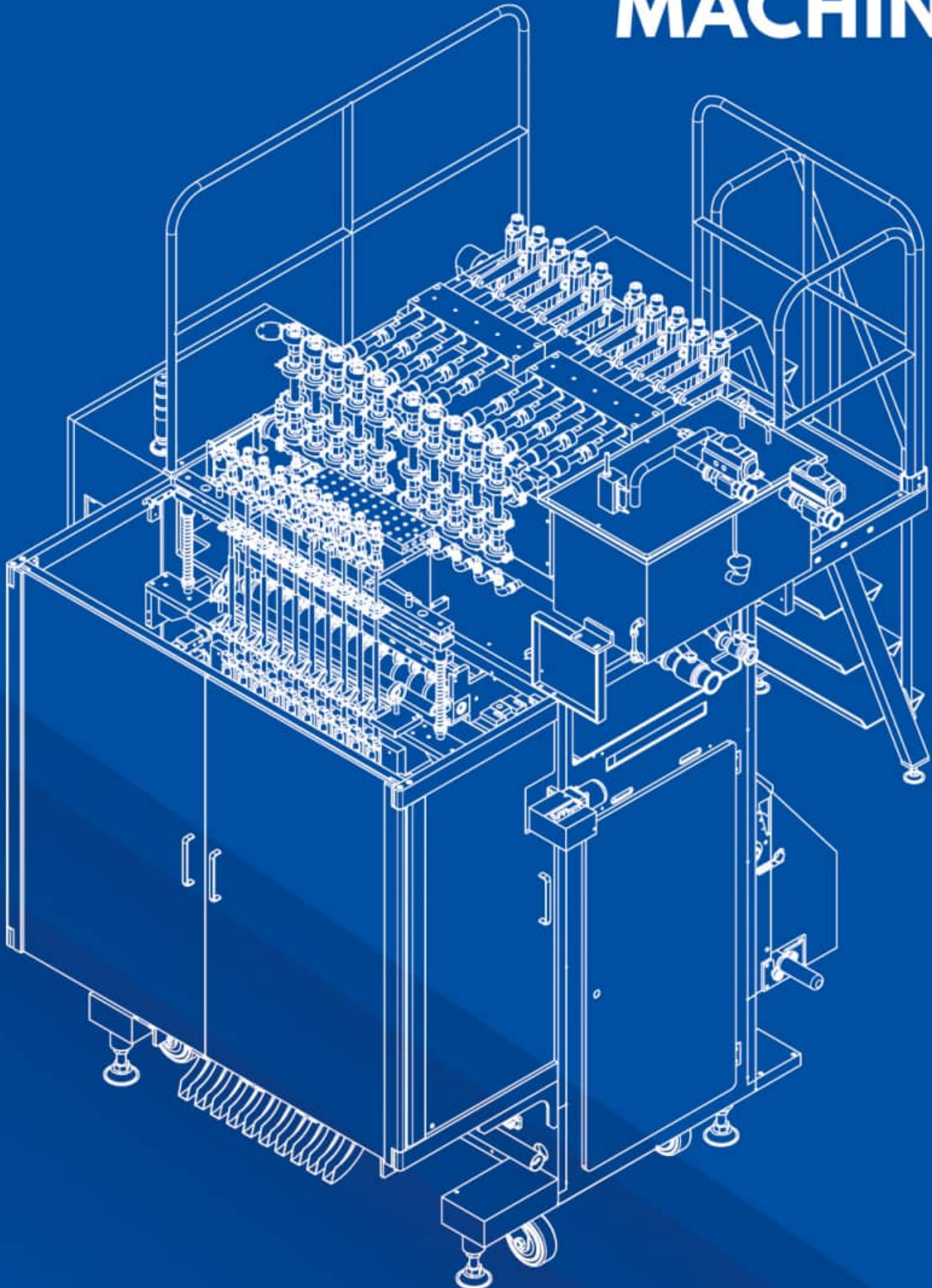

STICK - SP-303

스틱 소포장 대량 생산에 적합.

각종 소스류 및 고·중·저점도의 액상과 파우더, 과립 등 다양한 형태의 포장이 가능하며, 서보 모터 구동 방식으로 터치 스크린을 통하여 길이 및 충전 용량 등을 설정할 수 있어 사용이 용이합니다.

Specifications [Type - SP-303(스틱형 포장기)]

Lanes	Bag Size	Speed/lane
3 - 18 lanes available	Width : 12 ~ 110mm Length : 40 ~ 170mm	~ 50 spm
*팩 사이즈에 따라 열수 및 사양이 변경될 수 있습니다.		

MAX Web width	1000mm
Electrical requirement	220v - 480v, 3phase, 50-60hz
Air requirement	100L/min average @ 6 bar maintain

· 위 사양은 제품에 따라 다를 수 있습니다.

Applications

고·중·저점도의 액상, 건더기가 들어간 소스류, 각종 파우더와 과립, 젤리, 캔디류 등을 안전하게 포장





SP-303 model 액상

Size : W 2345 * L 2922 * H 2728

QR코드로 위 모델을 유튜브에서 확인해 보세요.

| Bag Types

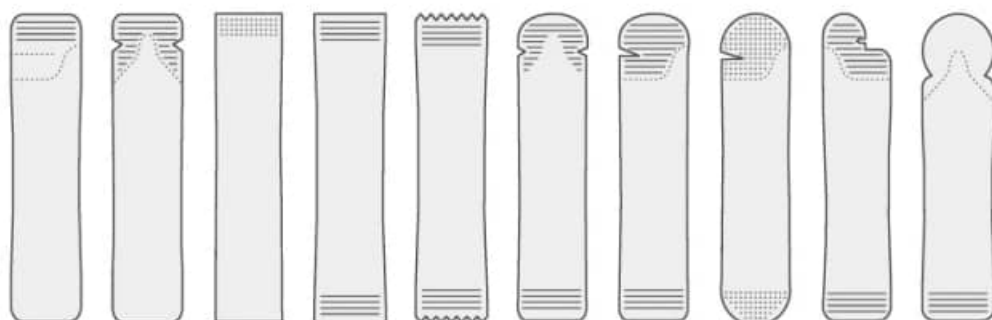

STICK - Turn-key Solution

- 분말 충전기 + 스틱 자동포장기 2대 + 개별 중량선별기 + 카운팅 컨베이어 + 카톤 + 컨베이어 타입 중량선별기 라인

밀가루, 설탕, 분말 소스 등 다양한 파우더 제형의 대량 생산에 적합한 라인 구성.
제품 충전부터 카톤까지 포장 후 체크웨어를 통해 미달/초과되는 제품들을 선별해 낼 수 있는 자동 생산라인 / 용도에 따라 중포장, 카톤 포장 등의 라인 구축 가능.
충전 방식을 바꿔 액상 및 비정형 제품도 생산 가능

QR코드로 모델을
유튜브에서 확인해 보세요.



스틱 자동 포장기

스틱 자동 중량 선별기

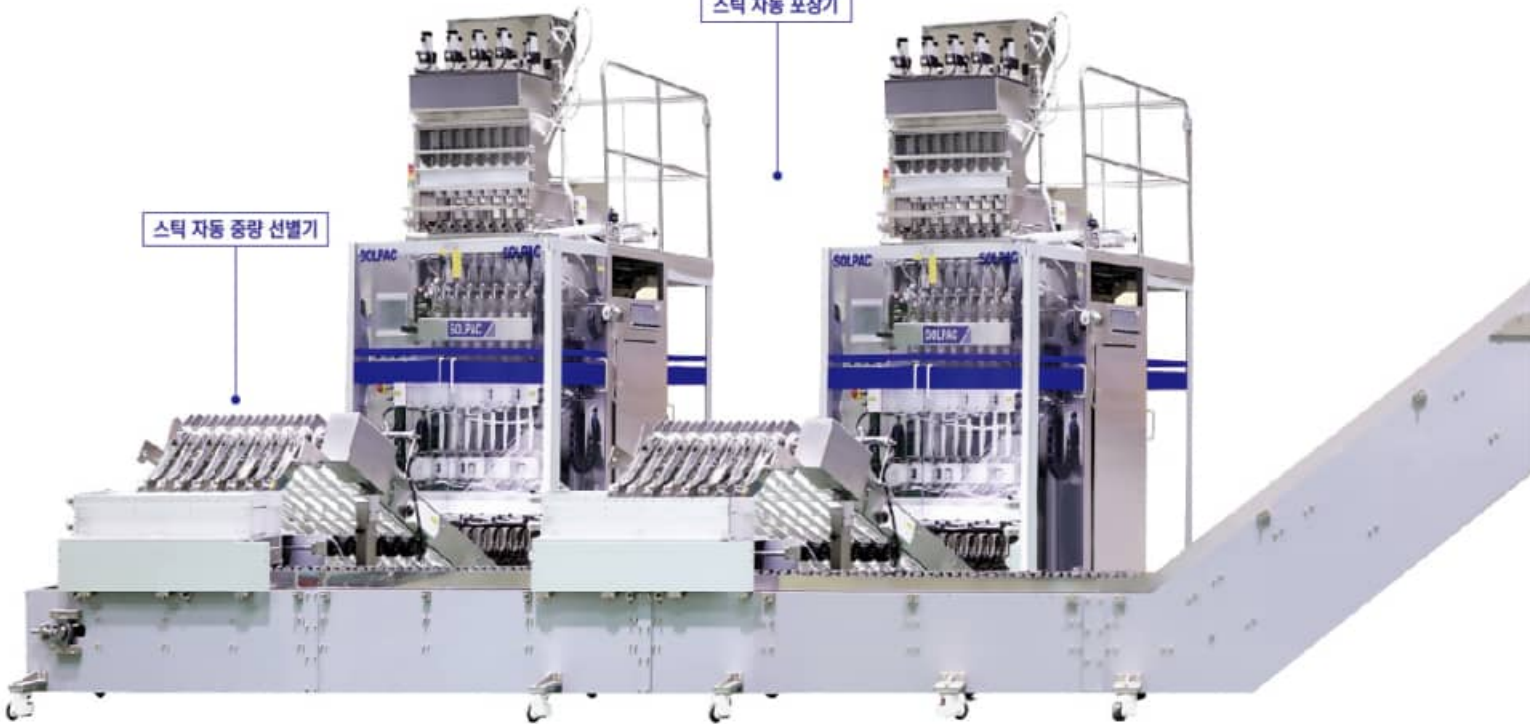

Product



QR코드로 모델을 유튜브에서 확인해 보세요.
영상은 스틱+거쉬트백 연동 영상입니다.



카운팅 컨베이어 라인
or
얼라인먼트 컨베이어 라인

필로우 포장기, 카톤 포장기
or
The other line

벨트 타입
자동 중량 선별기



STICK - Turn-key Solution

- 조합식 계량기 + 스틱 자동포장기 + 버킷 컨베이어 라인

QR코드로 모델을
유튜브에서 확인해 보세요.



과자, 젤리, 사탕, 혼합 견과류 등
다양한 분야에 활용될 수 있는 조합식 계량기와
스틱 자동 포장기 라인으로
분당 약 30/lane 대량 생산에 적합한
포장라인을 구축 가능



Applications





WEIGHER

- Belt type check weigher
- Multi-lane stick weigher
- Combination check weigher

CHECKWEIGHER - KCW100



솔팩 벨트 타입 체크웨이어 KCW100은 인증된 로드셀을 사용하고 솔팩의 고정밀 기계 제작방식을 적용하여 내구성과 고속 고정밀 계량 구현. 또한 다양한 데이터 취합 방식과 디지털 모니터링 시스템을 통해 자동 포장기와의 최고의 연동성으로 실시간 생산데이터 원격 분석 가능.

Specifications [Type - KCW-100]

MAX accuracy	Weight range	Max speed
±0.1g	경중량 : 30g ~ 3000g 고중량 : 1000g ~ 30kg	300 ea/min
Rejector type	Flip bar, Up&Down Belt, Pusher, Air jet, Air Pusher	
Conveyor size	~ 300, 400, 450mm (Width)	
Electrical requirement	220VAC ±10%, 50~60hz	
Environment	5°C ~ 35°C (41°F ~ 95°F) 상대습도 : 35% ~ 85%	

· 위 사양은 제품 및 환경에 따라 다를 수 있습니다.

Benefits

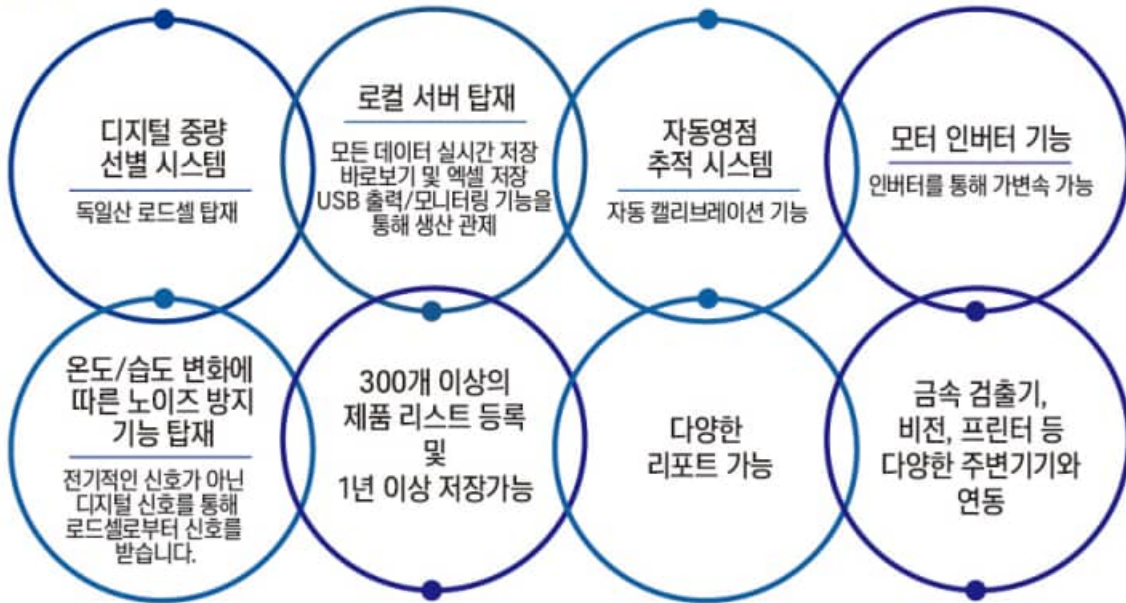

Wireless or LAN support

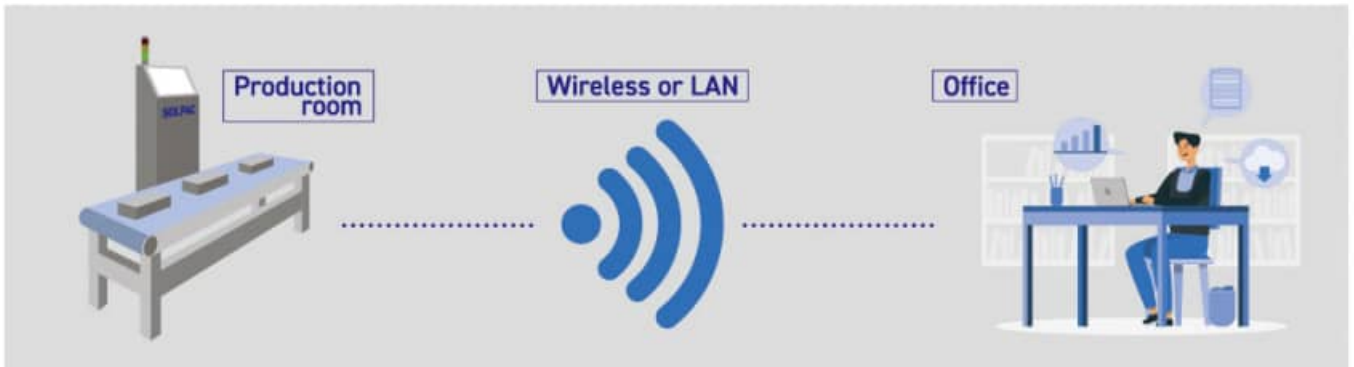

실시간 모니터링 시스템 (생산 관제 시스템)

기계에 접근하거나 USB 사용 없이 LAN 연결 및 와이파이를 통해 실시간 생산량을 모니터 및 모바일 어디서든 확인할 수 있습니다. 연결된 프린터에서는 일간/월간 생산량, 불량률 확인을 엑셀로 내려받아 출력이 가능합니다.

실시간 생산량 체크로 과도한 재료 낭비 및 손실을 방지하고 보다 직관적인 관제가 가능합니다.



STICK checkweigher

스틱형 포장 제품에 적합한 중량선별기로 1~20열까지 구성 가능.
 솔팩 스틱 자동 포장기 하단에 설치되어 공간 효율성 극대화 및 개별 중량 체크,
 임펠러의 정/역회전을 사용하여 정상 제품/불량제품을 선별하고 피드백 시스템을
 통해 포장기에 현재 생산되고 있는 데이터를 전달하여 제품 충전량을 조절하게
 해줌으로써 생산되는 원료에 대한 절감과 이익 창출



Benefits & Specifications

- 임펠러 정/역회전을 통한 불량/정상 선별
- 사용이 편리한 10.4/15인치 LCD 모니터
- 데이터 저장을 통한 선별내역 및 백업 가능
- 그래프를 통한 통계
- PoHS 인증 취득 제품
- 이더넷 지원 가능
- 다양한 리포트 기능
- OPC UA 지원
- 피드백 시스템을 통해 충전량 조절
- 열당 50ea/mins의 빠른 처리속도
- ±0.1g Accuracy (제원에 따라 변동 가능)

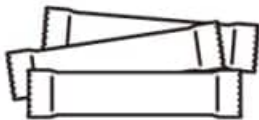

Continuously producing GOOD product
Reduced NG products



prevent wast of packaging
and raw materials



Additional profit

Feed back system - Saving material cost

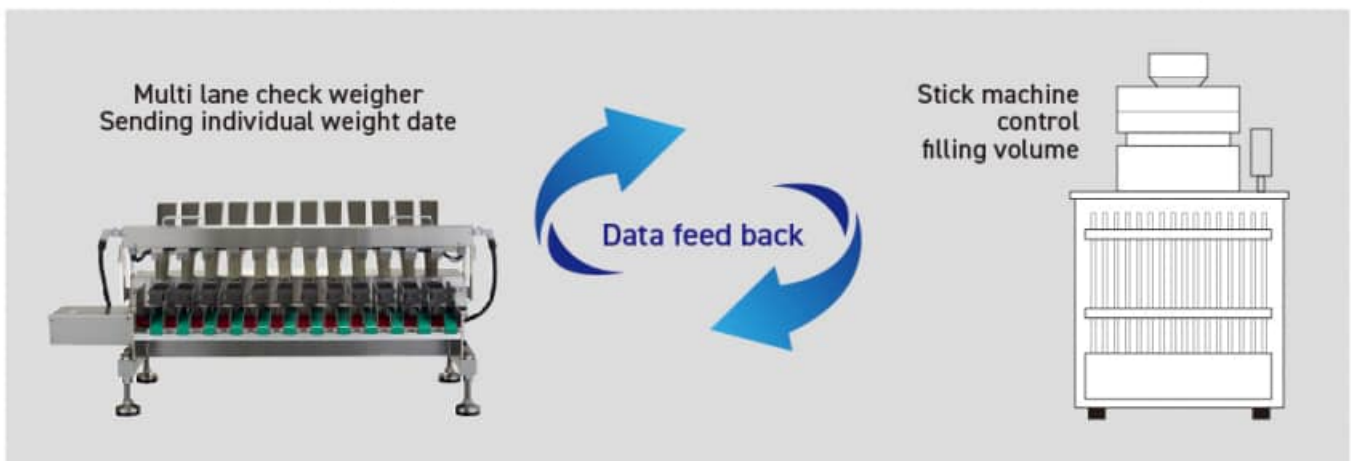

COMBINATION checkweigher

인증된 로드셀 기반으로 이루어진 10, 14, 18, 24, 32 헤드 구성이 가능한 제품.
로타리 자동 포장기, 스틱 자동 포장기 등 다양한 포장 장비와 연동하여 자동 포장 라인 구성 용이.
또한 다양한 어플리케이션 헤드를 나누어 단일/ 복합적인 제품을 한 포장 안에 생산 가능

Specifications

Weighing heads	10, 14, 18, 24, 32
Bucket capacity	1.3L, 2.5L & 5L
Surface execution	Plain surface / Dimple surface
Material	304 Stainless steel
Control panel	10 inch touch screen
Loadcell	Strain gauge HBM loadcell
Driving	Step motor
Power	110v / 220v, 50Hz / 60Hz

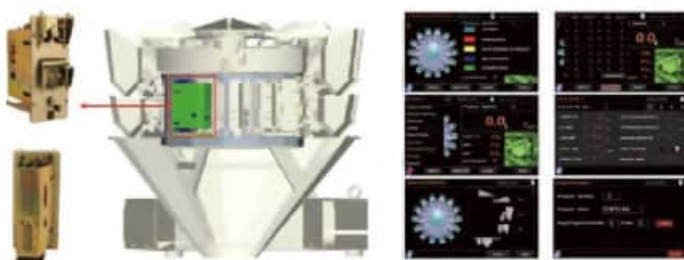
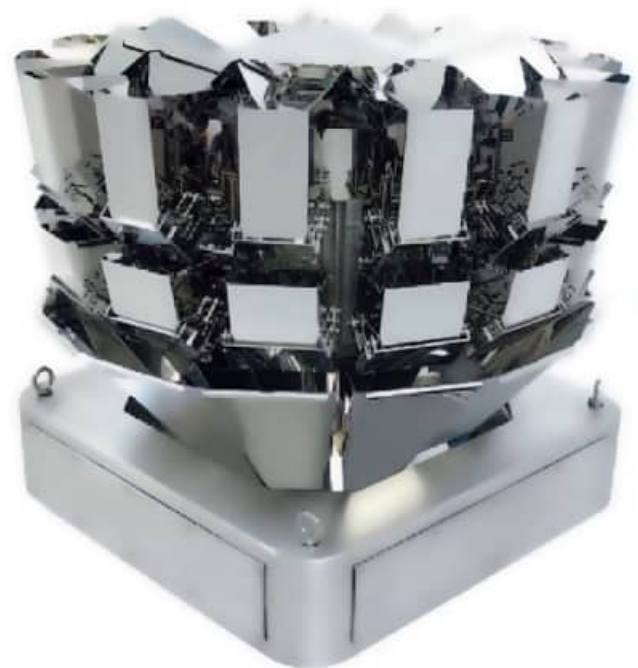

Strain gauge HBM loadcell

Other standard function and features

Automatic frequency control of vibration / Auto zeroing during operation / Self diagnostic in pop up window / Multiple dumps for bulk weighing / Stagger dump for applications with large unit size / Rejection of unqualified weight / Live display of individual amplitude / Live display of individual weight readings / Central loadcell infeed controlling / Forced combination for frozen products

FILLING SYSTEM

Auger Filler

서보 모터의 회전수로 정밀 계량되는 방식의 오거 필러로
분체 제품에 특화 되어 있으며, 자동 포장시스템을 위한 분말 충전기로 사용,
독립형 충전기로도 사용 가능

Benefits & Specifications



- 서보 모터를 통한 정밀 충전
- 노하우로 정밀한 오거 스크류 설계
- 자동 라인 / 반자동 구성 라인 가능



Liquid Filler

액상 충전기 SPF/SRF/SMF 시리즈는 서보모터 기반의 정밀한 제어를 통해
높은 충전 정밀도를 보이며 고점도/중점도/저점도의 제품들을 축적된 경험과
기술력을 바탕으로 원활하게 제품이 생산되도록 설계, 독립형으로도 사용하여
반자동 라인 구성 가능

Benefits & Specifications



- 서보 모터를 통한 정밀 충전
- 점도에 따른 밸브 및 충전 방식 변경
- 자동 라인 / 반자동 구성 라인 가능



REFERENCES



Global References

Austria, Bangladesh, Brazil, Canada, China, Chile, Colombia, Denmark, Fiji, Germany, Greece, Holland, India, Indonesia, Jamaica, Jordan, Japan, Kuwait, Malaysia, Mexico, Myanmar, Mongolia, Morocco, Nigeria, Peru, Russia, Saudi Arabia, Singapore, South Africa, Sweden, Taiwan, Thailand, Turkey, U.A.E, U.K, Uruguay, U.S.A

SOLPAC

Add. 59, Mongnae-ro, Danwon-gu, Ansan-si, Gyeonggi-do, Republic of Korea
Tel. +82-31-431-1877 **Fax.** +82-31-431-1874 **E-mail.** sales@solpac.co.kr

www.solpac.co.kr